

## EVEREDGE TELEPÍTÉSI ÚTMUTATÓ

A talajminőségtől és a várható használatától függően az EverEdge sokféleképpen telepíthető. A pontos és körültekintő telepítés alapvetően szükséges a szép és biztonságos eredmény érdekében.

**! GYEREKEKTŐL TÁVOL TARTANDÓ!**

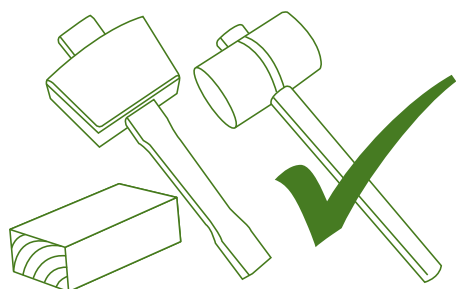

Figyelem: Az EverEdge-t használja átlapolva, ahol lehetséges. Ha mindenképpen vágni kell, javasoljuk, hogy a vágott felületet fesse le korróziógátló anyaggal.

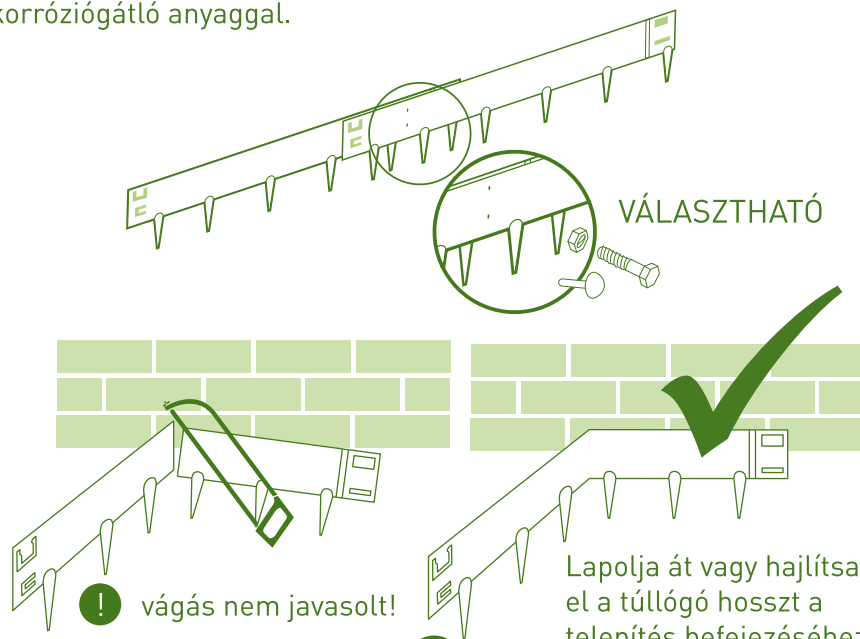

**1** Jelölje ki a szegély helyét egy vonallal. Ennek mentén távolítson el minden akadályt. Ha a talaj köves, használjon csákányt.

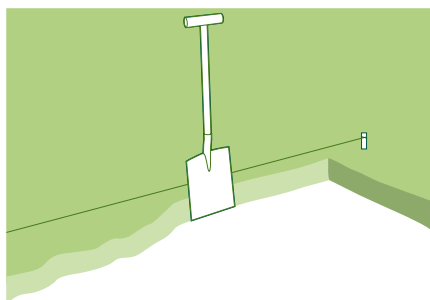

**2** Helyezze a megfelelő mélységre a szegély egyik végét, a másik végét kellően szabadon hagyva a következő szegély illesztéséhez.

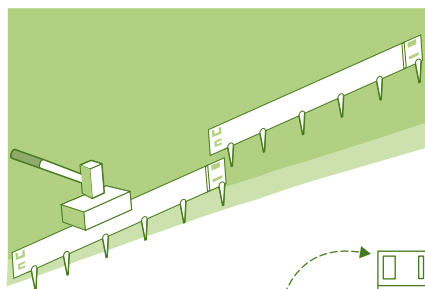

**3** A szegély teteje azzal a ponttal legyen egy szintben, ahol a talaj és a gyeptalálkozik.

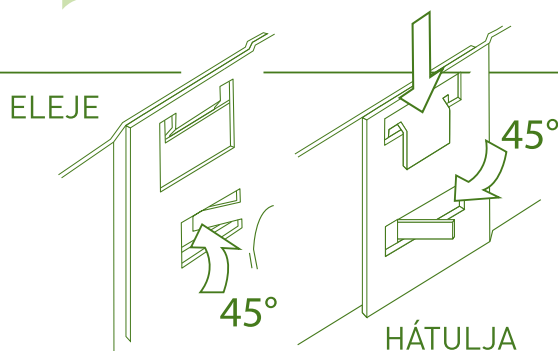
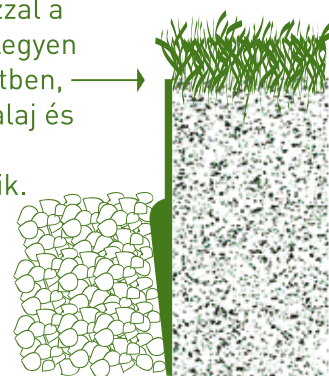

**4** Kapcsolja össze a szegélyt, és egy csavarhúzó segítségével az elől levő elem nyelvét hajlítsa bele a hátsó elembe található lukba, maximum 45 fokos szögig.

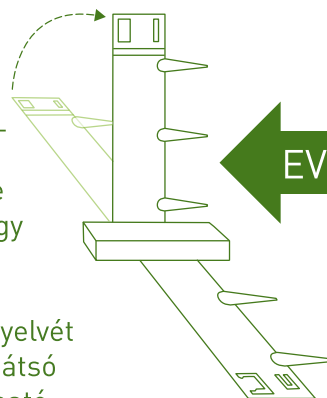

### EVEREDGE HAJLÍTÁSA

Egy pad, asztal széle, egy deszka, vagy egyéb sablon használata javasolt a szegély hajlítása-kor.